

EET

SOLAR BALCONY SET

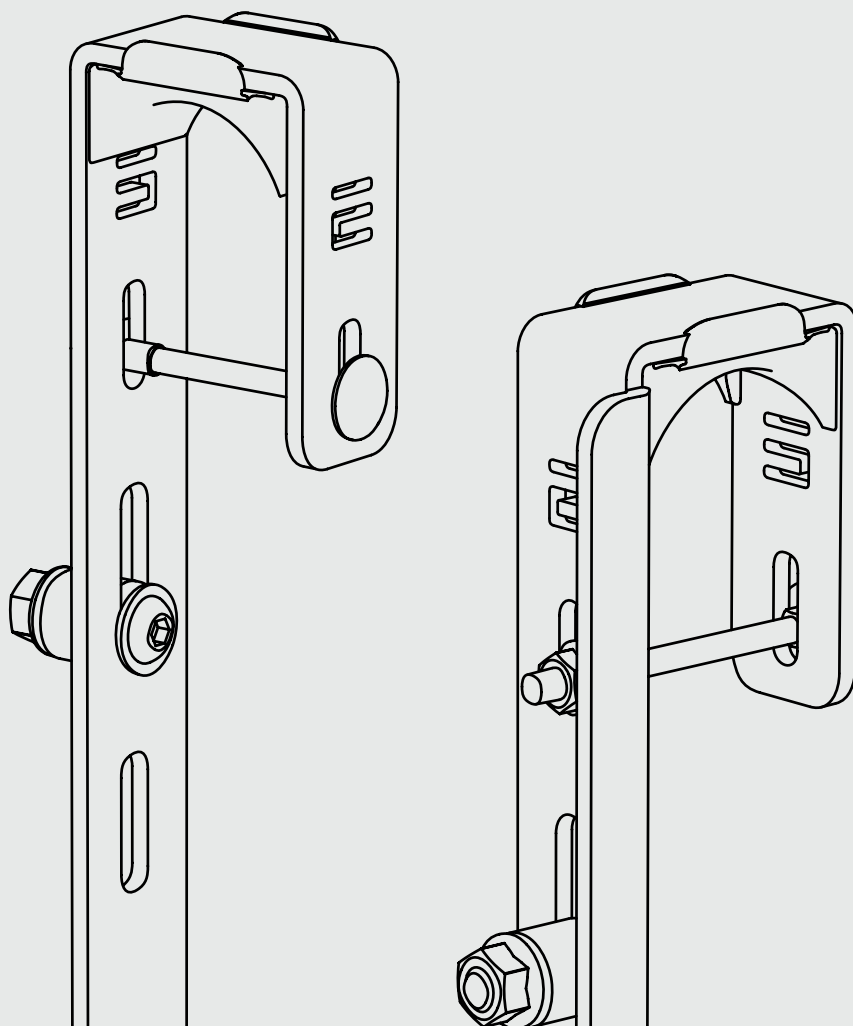

CONTENU DE LIVRAISON

Une fois le contenu déballé, assure-toi que l'ensemble des éléments présentés ci-dessous ont été livrés dans leur intégralité et en bon état :

1. 2 crochets de balcon

2. Accessoires

- a) 2 pièces de protection en plastique (pour balustrades à main courante arrondie)
- b) 2 vis longues + 2 écrous
- c) 4 vis courtes + 4 écrous
- d) 2 entretoises + 4 écrous
- e) 4 douilles d'écartement en plastique
- f) 2 colliers de serrage en acier inoxydable
- g) 2 bandes de caoutchouc cellulaire
- h) 1 câble de sécurité avec mousqueton

Le contenu de livraison est complet ? Alors c'est parti pour le montage !

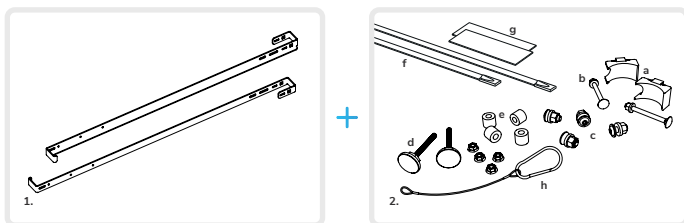

OUTILS DE MONTAGE NÉCESSAIRES

Les outils de montage suivants ne sont pas compris dans le contenu de livraison et sont à fournir par tes soins :

- 1 clé dynamométrique 6-30 nm
- 1 embout de tournevis à six pans creux pour clé dynamométrique ISK5 pour M8
- 1 embout de tournevis à six pans extérieurs pour clé dynamométrique S10 pour M6
- 1 clé mâle à six pans S13 pour M8
- 2 clés mâles à six pans S10 pour M6



IMPORTANT !!!

CONSIGNES GÉNÉRALES ET DE SÉCURITÉ

L'installation et la manipulation du système par tes soins ne relèvent pas de la responsabilité d'**EET – Efficient Energy Technology GmbH**. Par conséquent, nous (**EET**) ne pouvons être tenus responsables des éventuels dommages, pertes ou coûts résultant d'une installation ou d'une utilisation non conforme ainsi que d'une manipulation incorrecte du produit.

Assure-toi que le système est solidement fixé afin de pouvoir résister au vent ou à d'éventuelles tempêtes. Dans le cas contraire, de graves dommages matériels et corporels peuvent survenir.

La présente notice contient les instructions de montage pour une installation avec nos crochets de balcon. Lis-la attentivement avant toute utilisation et conserve-la précieusement pendant toute la durée de vie du produit.

Ce système de fixation **EET** est à utiliser exclusivement avec des modules homologués pour une installation en hauteur. Assure-toi que le module que tu utilises (s'il ne s'agit pas d'un produit **EET**) possède une homologation adéquate, qu'il ne dépasse pas les 25 kg et que le cadre présente une épaisseur de 2-3 mm. La conformité des présentes instructions de montage avec le matériel figurant sur les illustrations a été minutieusement vérifiée. Nous nous réservons le droit de procéder à tout moment à des modifications techniques ou de modifier les caractéristiques du produit. Par conséquent, toute réclamation reposant sur les instructions, illustrations, dessins ou descriptions est exclue. L'exonération de responsabilité s'applique également en cas d'installation non conforme aux présentes instructions.

Le montage et la suspension du panneau sont des opérations à réaliser à minimum deux personnes. Le présent système de montage ne doit pas être utilisé par des personnes (y compris des enfants) aux capacités physiques, sensorielles ou mentales réduites, ou manquant de l'expérience et/ou des connaissances nécessaires.

Assure-toi de la sécurité statique du balcon et surtout de la balustrade !

Il ne nous est malheureusement pas possible d'évaluer à distance l'état et la capacité de charge de ta balustrade. Si tu as des doutes, fais vérifier la sécurité statique de ta balustrade par un spécialiste avant le montage. Le système requiert une capacité de charge conforme aux normes EN 1991-1-1:2011-09-01 et B 1991-1-1:2020-12-01, dans la catégorie d'utilisation A. Le système a été certifié pour des balustrades de balcon avec barreaux, vitres ou barrières métalliques pour une hauteur de fixation maximale de 12 m au-dessus du sol (catégorie II selon la norme EN 1991-1-4), une vitesse nominale du vent de 0,5 kn/m² et un coefficient de pression extérieure de 1,4. Toute autre condition, forme de montage ou exposition au vent sera considérée comme non conforme. Vérifie la vitesse nominale du vent dans ta région sur www.meteoconsult.fr/carte-meteo/vent ou une source comparable.

Attention ! Les balcons équipés de balustrades à barreaux quasi libres (par ex. sur une terrasse de toit) présentent un risque particulier en matière de sécurité structurale : la pression du vent peut être dangereuse pour le système si le vent vient à frapper de côté la balustrade. Le cas échéant, une bâche de protection contre le vent peut être installée. N'hésite pas à nous contacter pour de plus amples informations. L'ensemble du système doit alors être examiné par un spécialiste.



Veille à respecter le couple des raccords vissés. Vérifie régulièrement que le panneau est bien fixé aux crochets de balcon et au câble d'acier, au moins une fois par an, ou après chaque intempérie.

N'hésite pas à te rendre sur notre page www.eet-solaire.fr/telechargements pour consulter le mode d'emploi des systèmes et de leurs composants. La présente notice vise seulement à offrir un complément d'information par rapport aux autres modes d'emploi.

Si tu ne trouves pas les instructions adéquates ou si tu as le moindre doute, contacte-nous au **+33 (0) 4 65 84 04 20**.



DÉMONTAGE ET ÉLIMINATION

Les mêmes consignes s'appliquent au démontage qu'au montage du système. Si un démontage et/ou un retour s'avèrent nécessaires, suis les instructions de notre personnel et replace le système dans son emballage d'origine. Nous te rappelons que ce produit ne doit pas être éliminé avec les ordures ménagères. En effet, une élimination non conforme peut nuire à l'environnement. Tu trouveras de plus amples informations sur l'élimination des déchets sur notre site web. N'hésite pas à nous contacter en cas de besoin.



CARACTÉRISTIQUES TECHNIQUES

Crochet de balcon (1 pièce) :

- Étrier de fixation certifié pour modules photovoltaïques, version : 202207
- Crochet en acier inoxydable 1.4301 conforme à la norme DIN EN 1090-2, 2-3 mm épaisseur du matériau et homologation pour une utilisation en hauteur
- Dimensions : 1 140 x 30 x 113 mm (LxlxP), 4 mm d'épaisseur
- Poids : 1,8 kg
- Crochet présentant une largeur d'ouverture de 50 mm pour mains courantes carrées et arrondies
- Languette de 36 mm de large permettant la pose et la fixation d'un module photovoltaïque de 35 x 35 mm

Accessoires :

- Vis de fixation en acier inoxydable (1 x DIN603 M6x70, 2 x ISO7380-2 M8x30, avec écrous correspondants conformes à la norme DIN6923 inclus)
- Pièce de protection en acrylonitrile styrène acrylate résistante aux UV (R50) pour mains courantes arrondies
- Douilles d'écartement en polyamide, 8,3 mm (diamètre intérieur), 18 mm (diamètre extérieur)
- Entretoise avec pied thermoplastique et vis en acier inoxydable moulée, M6x52, 30 mm de diamètre
- Collier de serrage à boules en acier inoxydable, 4,6 x 520 mm
- Câble 7x7 en acier inoxydable, 2,5 mm de diamètre, avec sangles aux deux extrémités et sertissage CU
- Mousqueton spécial S en acier inoxydable, 4 x 40 mm
- Caoutchouc cellulaire EPDM autocollant offrant une bonne résistance au vieillissement et aux intempéries, 2 mm

POSSIBILITÉS DE MONTAGE

Si tu optes pour un montage sur balustrade de balcon, tu trouveras dans le contenu de livraison deux crochets stables en acier ainsi que les vis appropriées pour l'installation et deux colliers de serrage métalliques pour sécuriser le panneau.

PRÉREQUIS POUR L'INSTALLATION

Les crochets de balcon peuvent être montés sur des mains courantes qui ne présentent pas un décalage trop important par rapport à la balustrade. Pour tous les autres types de mains courantes et de balustrades (décalage important entre la main courante et la balustrade, balcons en maçonnerie, etc.), nous proposerons à l'avenir des crochets de balcon à taille réglable. Les crochets de balcon peuvent être montés sur des mains courantes arrondies d'un diamètre maximal de 5 cm ou sur des mains courantes carrées d'une largeur maximale de 5 cm. Pour les mains courantes arrondies, des pièces de protection en plastique sont comprises dans le kit pour garantir une meilleure adhérence.

Nos crochets de balcon peuvent être montés sur les modules photovoltaïques au niveau des deux trous extérieurs, situés à environ 130 mm et 230 mm du bord extérieur du cadre. Opte pour la position de montage la mieux adaptée à ton balcon (voir ill. 1.a). Veille toujours à ce que les crochets soient fixés au panneau de manière symétrique. Si tu n'utilises pas l'un de nos panneaux, assure-toi que celui-ci présente des trous de montage correspondants. Opte pour les positions les mieux adaptées à la balustrade de ton balcon (barreaux, entretoises, etc.). Les crochets sont fixés en deux points sur la balustrade de balcon : ils doivent être suspendus à la balustrade en haut au niveau de la main courante, et fixés en bas à l'aide de colliers de serrage en acier inoxydable à un barreau ou à une autre partie portante et suffisamment solide de la balustrade. Pour finir, le module photovoltaïque doit être attaché à la balustrade à l'aide d'un câble en acier pour éviter les chutes.

Ce kit de montage n'est pas conçu pour une installation à un angle d'inclinaison. La suspension et l'évaluation de la capacité de charge doivent être effectuées pour une installation verticale sur une balustrade de balcon statiquement résistante.

INSTALLATION SUR BALUSTRADE DE BALCON*

- Détermine d'abord la position sur la balustrade de balcon/main courante.
 - Notre recommandation : essaye d'abord de suspendre et de positionner les crochets sans panneau.
 - Pour ce faire, visse l'entretoise avec les deux écrous M6 dans l'un des trois trous inférieurs (avec un couple de serrage de **12 nm**) afin de tester la position à laquelle le panneau (ou le crochet) doit être maintenu par rapport à la balustrade. Veille à monter le système à la verticale. L'entretoise sert à aligner l'inclinaison du module.
- Une fois la position des crochets et des entretoises déterminée, tu peux monter les crochets de balcon sur le panneau.
 - Veille à placer le panneau photovoltaïque face vers le sol à l'intérieur de son emballage sur une surface lisse et avise lequel des deux côtés longs du panneau doit se trouver au niveau de la main courante afin de faire passer les câbles de la manière la moins encombrante possible.
 - Introduis le cadre du panneau dans le pied du crochet (ou dans la plus petite des deux extrémités du crochet).
 - Place la douille d'écartement entre le crochet et le cadre du module.
 - Fixe ensuite les crochets de balcon au panneau à l'aide des vis et des écrous de sécurité fournis (avec un couple de serrage de **12 nm**).
 - Fixe maintenant (selon la main courante) les deux pièces de protection arrondies en plastique au crochet. Si la main courante est carrée, tu peux coller les bandes de caoutchouc en guise de protection contre les rayures.
 - Fixe le câble du module au niveau de l'extrémité supérieure des crochets sans serrer (avec des colliers de serrage ou autres) afin d'éviter qu'il ne « pende » par la suite.

- 3. Accroche maintenant les deux crochets de balcon avec le panneau à la balustrade. (N'hésite pas à demander de l'aide ! Pour des raisons de sécurité, cette tâche doit être réalisée par deux personnes.)**
- Prépare le câble d'acier ainsi que son mousqueton pour la sécurisation.
 - Tu peux maintenant suspendre le module avec ses crochets au-dessus de la balustrade de balcon.
 - N'oublie pas d'accrocher le câble de sécurité fourni au milieu de la main courante et du panneau photovoltaïque. Ce faisant, veille à ce que le fermoir du mousqueton ne soit pas dirigé vers le cadre du module.
 - Introduis maintenant les longues vis sous la main courante à travers les trous oblongs et visse-les à la main côté module en veillant à ce que les crochets ne se tordent pas.
- 4. Sécurise le module.**
- Fais passer les colliers de serrage au point le plus bas de la balustrade (par ex. à travers les barreaux, le revêtement, la tôle perforée, la fente située à côté de la vitre, etc.).
 - Fais ensuite passer les colliers de serrage autour de l'extrémité inférieure des crochets de balcon et serre-les de manière à ce que le panneau ne puisse plus osciller. Si tu ne parviens pas à trouver de point d'ancrage, installe un élément de fixation (cornière ou autre).
 - Veille encore une fois à ce que les entretoises positionnent les crochets et le panneau verticalement sur une surface adaptée.
 - Détache ensuite le câble électrique attaché provisoirement et branche-le à la prise la plus proche.

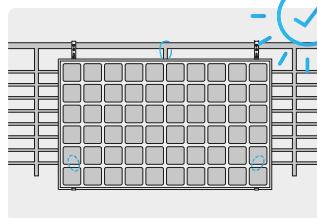
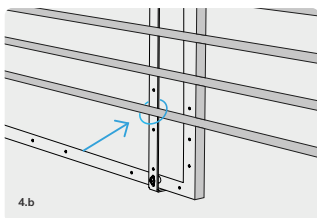
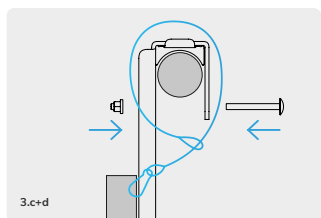
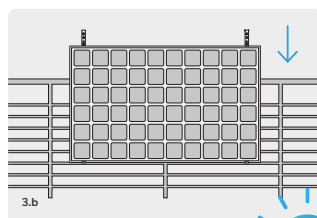
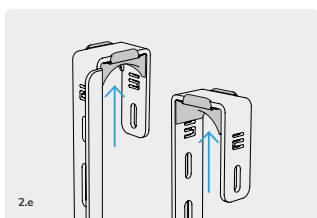
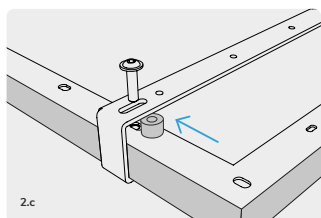
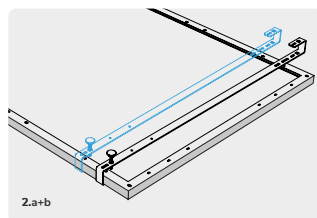
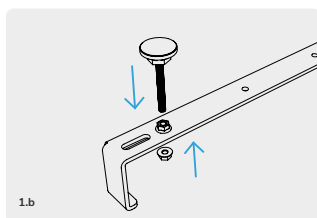
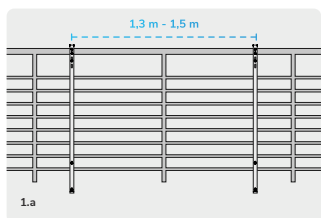



Efficient Energy Technology GmbH
www.eet-solaire.fr

23 Rue Crépet
69007 Lyon, France
Tel.: 04 65 84 04 20
E-mail: contact@eet-solaire.fr