

EET

GANCHOS DE BALCÓN

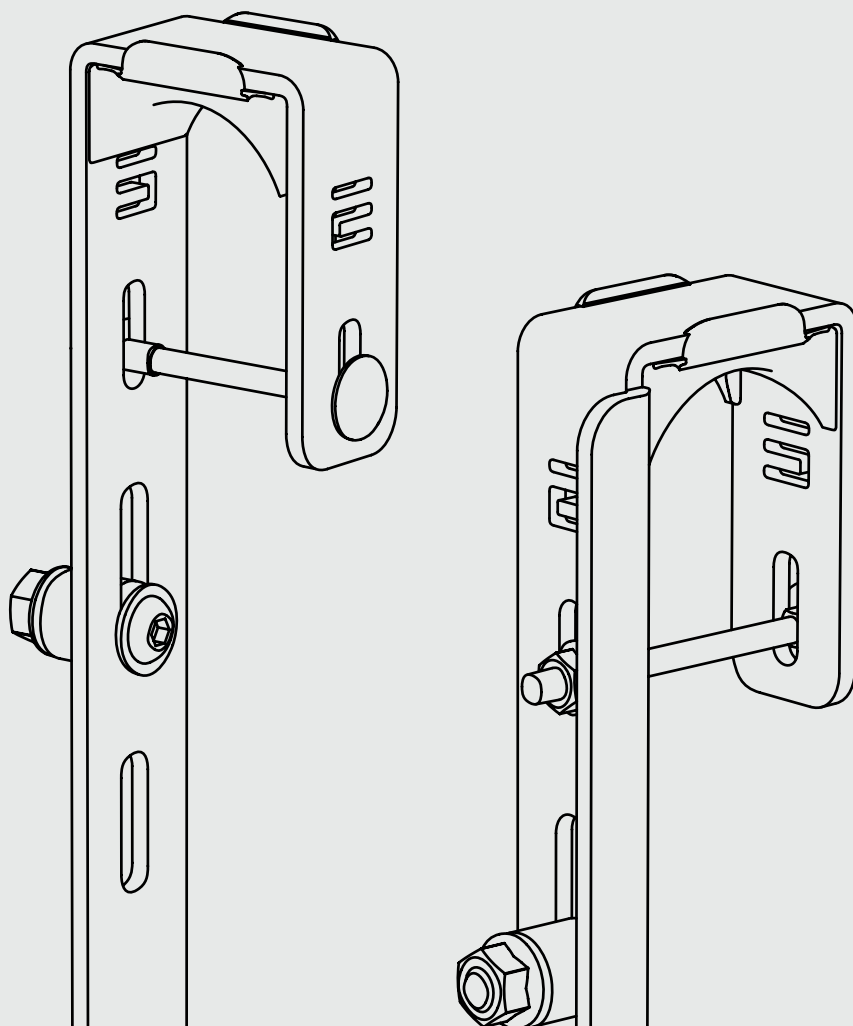

CONTENIDO DEL PAQUETE

Por favor, verifica después de desempaquetar tu paquete si todos los componentes aquí mostrados se han entregado sin daños:

1. 2 Ganchos para balcón

2. Accesorios

- a) 2 x Insertos de plástico (para pasamanos redondos)
- b) 2x tornillos largos + 2 tuercas
- c) 4x tornillos cortos + 4 tuercas
- d) 2x separadores + 4 tuercas
- e) 4x Casquillos de plástico espaciadores
- f) 2x Bridas de acero inoxidable
- g) 2x Tiras de caucho celular
- h) 1x Cuerda de seguridad con mosquetón

¡Si tienes todas las piezas, puedes comenzar!

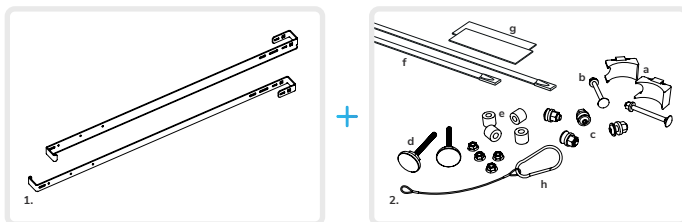

HERRAMIENTAS DE MONTAJE NECESARIAS

Debes proporcionar estas herramientas tú mismo para el montaje, no están incluidas en el paquete:

- 1 x Llave dinamométrica de 6-30 Nm
- 1x Punta de destornillador hexagonal interno para llave dinamométrica ISK5 para M8
- 1x Punta de destornillador hexagonal externo para llave dinamométrica S10 para M8
- 1x Llave hexagonal externa S13 para M8
- 2x Llaves hexagonales externas S10 para M6



¡IMPORTANTE!

INDICACIONES GENERALES Y DE SEGURIDAD IMPORTANTES

La instalación y el manejo de tu sistema están fuera del ámbito de control de **nosotros, EET - Efficient Energy Technology GmbH**. Por lo tanto, no podemos (**EET**) hacernos responsables de los daños, pérdidas o costos resultantes de una instalación o uso inadecuado o un manejo incorrecto del producto.

Asegúrate de que el sistema esté fijado de manera segura y que ni el viento ni la tormenta puedan afectarlo negativamente y ten en cuenta que, de lo contrario, pueden ocurrir daños graves a la propiedad y a las personas.

Esta guía es válida para el montaje de un sistema solar utilizando nuestros ganchos de balcón. Debe leerse cuidadosamente antes de su uso y guardarse a mano durante la vida útil del producto.

El sistema de fijación de **EET** solo es adecuado para módulos con certificado de homologación elevada. Verifica si el módulo que estás utilizando, que no sea de nosotros, que tenga la homologación correspondiente, que pese un máximo de 25 kg y que el marco tenga un grosor de material de 2-3 mm. La coincidencia del contenido de esta guía de instalación con el hardware ilustrado se ha comprobado minuciosamente. Nos reservamos el derecho de hacer cambios en la construcción o en las especificaciones técnicas en cualquier momento. Por lo tanto, se excluye la exigibilidad de derechos basados en las instrucciones, ilustraciones, dibujos o descripciones. En caso de que la instalación difiera de esta guía, se aplica la exclusión de responsabilidad.

¡La instalación y el colgado del panel deben hacerse al menos por dos personas!

Este sistema de montaje no está diseñado para ser utilizado por personas (incluyendo niños) con capacidades físicas, sensoriales o mentales limitadas o falta de experiencia y / o conocimiento.

¡Se debe prestar atención a la seguridad estática del balcón y especialmente de la barandilla del balcón!

Lamentablemente, desde la distancia no podemos evaluar el estado y la capacidad de carga de tu barandilla. Si tienes preocupaciones sobre la capacidad de carga estática de tu barandilla, es necesario que un especialista revise la estática antes del montaje. El informe del sistema se basa en una capacidad de carga de la barandilla del balcón de acuerdo con EN 1991-1-1:2011-09-01 y B 1991-1-1:2020-12-01, categoría de uso A. El sistema ha sido certificado para barandillas de balcón con barrotes, vidrio y límites de metal, con una altura máxima de fijación de 12 m sobre el suelo, categoría II según EN 1991-1-4, con una velocidad básica del viento de 0,5 kN/m² y un coeficiente de presión del viento de 1,4. Para cualquier otra forma de montaje y condiciones de viento, se anula el informe del sistema. Por favor, comprueba la velocidad básica del viento en tu región en www.hora.gv.at u otras fuentes comparables.

¡Atención! Existe un riesgo particular para la seguridad de carga estática del sistema en balcones con barandillas de barrotes casi independientes (por ejemplo, un balcón de barrotes para una terraza en la azotea): carga de viento crítica para el sistema en caso de dirección de viento lateral en la barandilla. En tales casos, una lona protectora contra el viento puede ayudar, por favor, contáctanos para obtener más información. Todo el sistema debe ser verificado por un especialista.



El torque de las conexiones de tornillo debe ser respetado. Verificar regularmente la fijación del panel a los ganchos del balcón y al cable de acero, al menos una vez al año, o después de cada tormenta. Por favor, visita nuestra página web www.eet-solar.es/descargas y revisa el manual de usuario de los sistemas y sus componentes. Este folleto es principalmente información adicional a los otros manuales de usuario. Si no encuentras el manual adecuado o tienes cualquier otra duda, por favor contáctanos.

DESINSTALACIÓN Y DISPOSICIÓN

Para el desmontaje se aplican las mismas especificaciones que para el montaje del sistema. En caso de que sea necesario desmontar y/o devolver el producto, esto solo se puede hacer en el embalaje original y bajo las instrucciones de nuestro personal. Queremos señalar que este producto no debe ser desechado en la basura normal. Una eliminación incorrecta puede dañar el medio ambiente. Puedes encontrar más información sobre la disposición final en nuestra página web o simplemente ponte en contacto con nosotros en caso de duda.

ESPECIFICACIONES TÉCNICAS

Gancho para balcón (1 unidad):

- Soportes certificados para módulos solares fotovoltaicos, versión: 202207
- Gancho según la norma DIN EN 1090-2 hecho de acero inoxidable 1.4301, con un grosor de material de 2-3 mm y una aprobación de homologación elevada
- Dimensiones: 1140x30x113 mm (LxWxH), grosor de 4mm
- Peso: 1,8 kg
- Gancho con una apertura de 50 mm para barandillas redondas y cuadradas
- Lengüeta de 36 mm de ancho para colocar y enganchar un marco solar con un tamaño de 35x35 mm.

Accesorios:

- Tornillos de fijación de acero inoxidable (1x DIN603 M6x70, 2x ISO7380-2 M8x30, incluyendo tuercas adecuadas según DIN6923)
- Mordaza de plástico de acrílico-estireno-acrilonitrilo resistente a los rayos UV, R50 para barandillas redondas
- Espaciadores de poliamida, ID 8,3 mm, OD 18 mm
- Separador con pie de plástico termoplástico y tornillo de acero inoxidable incorporado, M6x52, 30mm ø
- Bridas de acero inoxidable con cierre de bola, 4,6x520 mm
- Cable de acero inoxidable de 7x7, 2,5 mm ø, con bucles y prensado de CU en ambos extremos
- Gancho de mosquetón especial S de acero inoxidable, 4x40 mm
- Caucho celular de EPDM especial, resistente al envejecimiento y a la intemperie, autoadhesivo, de 2 mm.



OPCIONES DE MONTAJE

Si decides montar en el barandal del balcón, tu paquete incluirá dos ganchos de acero sólidos, tornillos correspondientes para la instalación y dos bridas metálicas asegurar tu panel.

REQUISITOS PARA LA INSTALACIÓN

Los ganchos del balcón solo se pueden montar en barandales que no tengan un desplazamiento demasiado grande. Para todos los demás tipos de barandales y pasamanos (desplazamiento de pasamanos y barandales, balcones de albañilería, etc.), también tenemos ganchos de balcón ajustables de tamaño. Los ganchos del balcón se pueden montar en pasamanos redondos con un diámetro máximo de 5 cm o en pasamanos cuadrados con un ancho máximo de 5 cm. El paquete incluye inserciones de plástico para pasamanos redondos, que proporcionan un mejor agarre.

Nuestros ganchos de balcón se pueden montar en los dos agujeros más externos, a unos 130 mm y 230 mm de distancia del borde exterior del marco. Elige la posición de montaje que mejor se adapte a tu balcón (ver figura 1.a). Asegúrate de que los ganchos siempre estén fijados simétricamente al panel. Si no estás utilizando uno de nuestros paneles, este también debe tener los agujeros de montaje correspondientes. Por favor, elige las posiciones que sean más compatibles con tu barandal del balcón (travesaños, puntales, etc.).

Los ganchos se fijan en dos puntos de la barandilla del balcón: en la parte superior del pasamanos, los ganchos se cuelgan en la barandilla y, adicionalmente, en la parte inferior se fijan con bridas de cable de acero inoxidable a un travesaño o a otra parte del barandal que sea lo suficientemente resistente y estable. Además, el módulo fotovoltaico debe atarse con un cable de acero al barandal para evitar caídas. **Este kit de montaje no está diseñado para ser instalado en un ángulo de inclinación.** La suspensión y la evaluación se orientan de acuerdo con una instalación vertical en un balcón estáticamente resistente.

MONTAJE EN EL BARANDAL DEL BALCÓN*

1. Primero determina la posición en la barandilla/balaustrada del balcón a la que fijará el panel.
 - a. Nuestra recomendación: intenta colgar y posicionar los ganchos sin el panel primero.
 - b. Atornilla el separador con las dos tuercas M6 en uno de los tres agujeros inferiores (con un torque de **12 Nm**) para comprobar en qué posición el panel (o gancho) debe ser soportado hacia la barandilla. El sistema siempre debe estar montado exactamente verticalmente. El separador se utiliza para alinear la inclinación del módulo.
2. Una vez que hayas determinado la posición de los ganchos y separadores, puedes montar los ganchos de balcón en el panel.
 - a. Por favor, coloca el panel con las células solares hacia el suelo dentro del embalaje sobre una superficie lisa y considera cuál de los dos lados largos del panel debe estar contra la barandilla para que puedan discurrir de manera más favorable para ti.
 - b. Inserta el marco del panel en el pie del gancho (o en el extremo más pequeño de los dos ganchos).
 - c. Coloca el separador entre los ganchos y el marco del módulo.
 - d. Por favor, fija los ganchos de balcón al panel con los tornillos y las tuercas de seguridad incluidas (con un torque de **12 Nm**).
 - e. Dependiendo de la barandilla, ahora inserta las dos almohadillas de plástico redondas en tus ganchos. Si tienes una barandilla cuadrada, puedes pegar las tiras de goma como protección contra rasguños.
 - f. Mientras tanto, sujeta suavemente el cable del módulo en el extremo superior de los ganchos (con abrazaderas de cable, por ejemplo) para evitar que cuelgue después.

3. Cuelga los dos ganchos del balcón junto con el panel en el barandal. (¡Por favor, pide ayuda! ¡Por razones de seguridad, se requieren dos personas para esto!)
 - a. Prepara el cable de acero de seguridad con el mosquetón enganchado para la seguridad.
 - b. Ahora puedes colgar el módulo con los ganchos sobre el barandal del balcón.
 - c. Asegúrate de fijar el cable de seguridad suministrado en el centro del pasamanos y en el panel solar. Verifica que el mecanismo de cierre del apunte no mire hacia el marco del panel solar.
 - d. Inserta los tornillos largos debajo del pasamanos a través de los orificios alargados y atorníllalos al módulo de manera firme pero sin que los ganchos se doblen.
4. Asegura el módulo.
 - a. Pasa los sujetacables a través del punto más bajo de tu barandilla (por ejemplo, a través de las barras, la placa, el orificio cerca del vidrio, etc.).
 - b. Luego, pasa los sujetacables alrededor del extremo inferior de los ganchos del balcón y apriétalos para que el panel no pueda oscilar. Si no se encuentra un punto de anclaje, se debe instalar un anclaje de fijación (perfil en ángulo o similar).
 - c. Asegúrate de que los separadores coloquen los ganchos o el panel en una superficie adecuada en posición vertical.
 - d. Luego, suelta el cable de alimentación fijado con poca fuerza y enchúfalo en el tomacorriente más cercano.

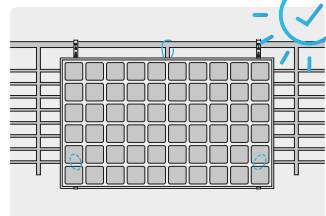
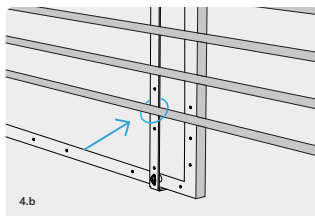
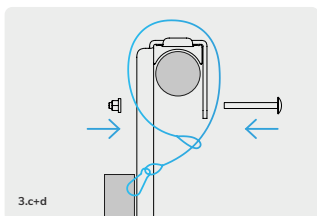
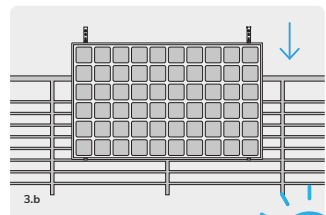
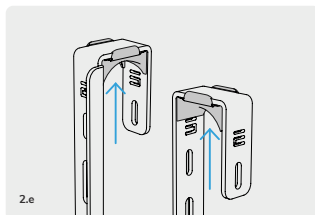
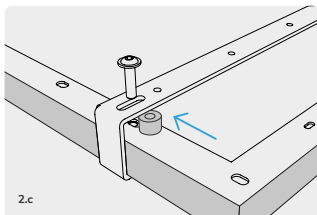
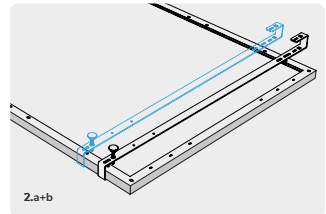
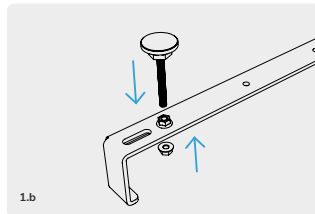
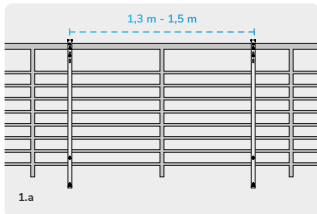



Efficient Energy Technology GmbH
www.eet-solar.es

Manzanares 4
ES - 28005 Madrid
Phone: +34 518 898 047
hola@eet-solar.es